

FOLDER P900-S

Bedienungsanleitung DE



Bedienungsanleitung für

Frama Falzmaschine, Modell Folder P900-S

Sicherheitshinweise und Warnungen

Bitte lesen Sie diese Sicherheitshinweise sorgfältig, bevor Sie die Maschine in Betrieb nehmen, und bewahren Sie die Bedienungsanleitung griffbereit auf.

In dieser Bedienungsanleitung werden folgende Symbole verwendet, um auf Gefahren hinzuweisen, die beim Gebrauch der Maschine auftreten können:

Verwendete Symbole

	Achtung	Bei fehlerhafter Bedienung besteht Gefahr für Leib und Leben.
<ul style="list-style-type: none"> ■ Wenn Sie den Netzanschluss ziehen oder einstecken wollen, halten Sie dabei den Netzstecker fest und ziehen Sie nicht an der Schnur. Es besteht die Gefahr eines elektrischen Schlags. ■ Beschädigen Sie das Netzkabel nicht und nehmen Sie keine Veränderungen daran vor. Verwenden Sie keine Verlängerungsschnur und keine Mehrfachsteckdose. Es besteht die Gefahr eines elektrischen Schlags. ■ Demontieren Sie die Maschine nicht und nehmen Sie keine Veränderungen daran vor. Es besteht die Gefahr eines elektrischen Schlages oder Brandes. ■ Verschütten Sie kein Wasser oder andere Flüssigkeiten auf der Maschine. Mit nassen oder feuchten Händen dürfen Sie die Maschine nicht bedienen und auch nicht den Netzstecker einstecken oder ziehen. Es besteht die Gefahr eines elektrischen Schlages. ■ Vor einem Ortswechsel oder einer Wartung der Maschine unbedingt den Netzstecker ziehen und die Falztaschen entfernen. Es besteht die Gefahr eines elektrischen Schlages oder einer Verletzung durch sich lösende Falztaschen. 		

	Vorsicht	Bei fehlerhafter Bedienung besteht die Gefahr einer Verletzung oder eines Sachschadens.
<p>Wenn Sie die Maschine für längere Zeit nicht benutzen, ziehen Sie den Netzstecker und verwahren Sie das Netzkabel an einem sicheren Ort. Lose Steckdosen oder Staub können einen Kurzschluss verursachen, wenn ein Stecker eingesteckt wird.</p>		
<ul style="list-style-type: none"> ■ Greifen Sie während des Betriebs nicht in die Walzen oder den Papiereinzug. Durch die rotierenden Teile besteht Verletzungsgefahr. ■ Ziehen Sie nicht den Netzstecker, wenn die Falztaschen entfernt sind. Es besteht Verletzungsgefahr durch die Walzen. ■ Ziehen Sie den Netzstecker, bevor Sie einen Papierstau entfernen oder die Walzen berühren. Es besteht Verletzungsgefahr. ■ Wenn die Maschine im Leerlauf abnormale Geräusche produziert, weil ein Papierstau oder eine Blockade besteht, schalten Sie die Maschine sofort aus und ziehen Sie den Netzstecker. Es besteht die Gefahr eines Sachschadens an der Maschine. ■ Die Maschine muss einer ebenen Fläche und auf einem stabilen Untertisch mit ausreichend Platz postiert werden. ■ Stellen Sie die Maschine nicht auf einen instabilen, zu kleinen oder rutschigen Untertisch. Es besteht die Gefahr eines Sachschadens an der Maschine ■ Stellen Sie keine Gegenstände auf der Maschine ab. Diese können hineinfallen und Beschädigungen verursachen ■ Verwenden Sie das mitgelieferte Netzkabel nur für diese Maschine. ■ Setzen Sie die Maschine keiner direkten Sonnenstrahlung, keinen hohen Temperaturen und keiner Feuchtigkeit aus. Diese Faktoren führen zu Beeinträchtigung von Funktion und Lebensdauer der Maschine. 		

Inhaltsverzeichnis

SICHERHEITSHINWEISE UND WARNUNGEN	3
1. SYSTEMVORSTELLUNG	5
1.1. MASCHINENTEILE UND BEDIENELEMENTE	5
1.2. VORBEREITUNG ZUM BETRIEB	6
1.3. FALZTASCHEN EINSETZEN	7
2. BEDIENUNG	8
2.1. EINSCHALTUNG	8
2.2. PAPIER AUFFÄCHERN	8
2.3. PAPIER ANLEGEN	9
2.4. FALZPOSITION EINSTELLEN	10
2.5. ZÄHLER EINSTELLEN	11
2.6. TESTEN UND JUSTIEREN	11
2.7. FALZEN	11
3. FEHLERANZEIGE	12
4. SEPARATIONSDRUCK EINSTELLEN UND WALZEN REINIGEN	13
4.1. SEPARATIONSDRUCK EINSTELLEN	13
4.2. WALZEN REINIGEN	13
5. VERSCHLEISSTEILE AUSTAUSCHEN	14
5.1. VERSCHLEISSTEILE	14
5.2. EINZUGSROLLE AUSTAUSCHEN	14
5.2. SEPARATORBLOCK AUSTAUSCHEN	14
6. BEHEBEN VON STÖRUNGEN	15
7. TECHNISCHE DATEN	17
8. NOTIZEN	18
9. KONFORMITÄTSERKLÄRUNG	19
8. SERVICE	20

1.1. Maschinenteile und Bedienelemente

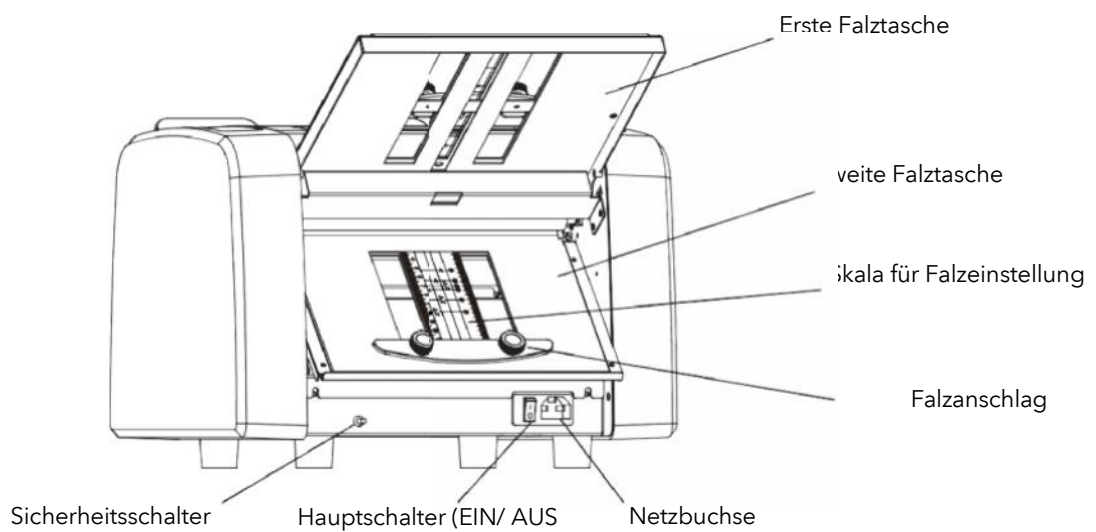
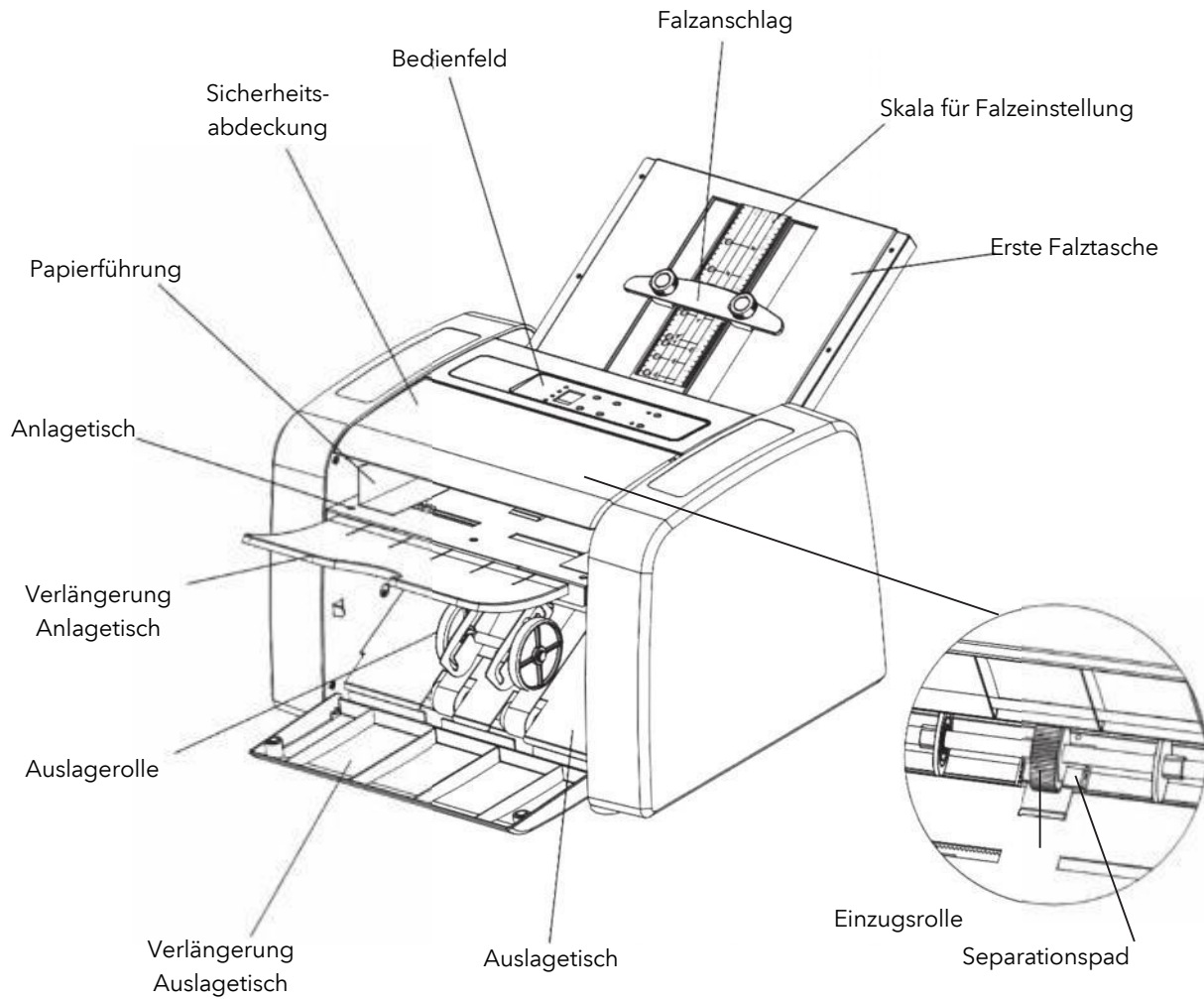

1.2. Vorbereitung zum Betrieb

1. **Entfernen Sie die schützende Innenverpackung aus dem Karton.**
Bitte bewahren Sie den Karton und die Innenverpackung auf. Vielleicht möchten Sie die Maschine im Garantiefall oder zur Reparatur einmal einschicken.

Inhalt des Kartons



Maschinenkörper

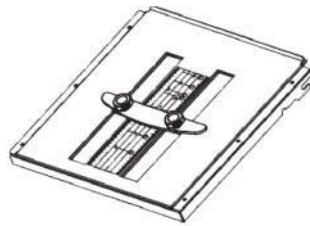

Erste Falztasche

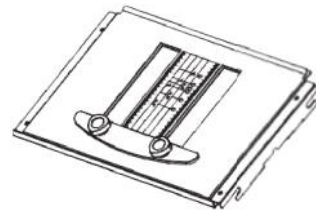

Zweite Falztasche

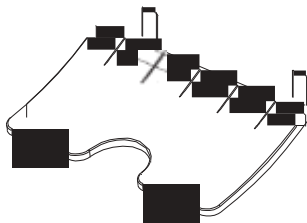

Verlängerung
Anlagetisch



Netzkabel



Sechskantschlüssel

2. Schieben Sie die Verlängerung des Anlagetisches ein und öffnen Sie die Papierauslage

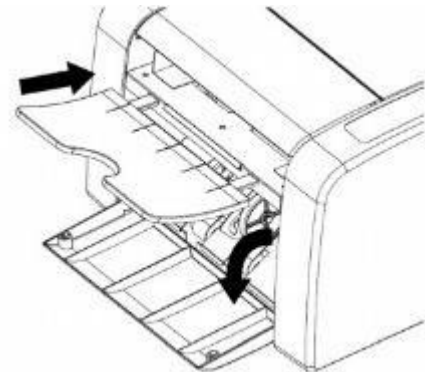

3. Vergewissern Sie sich, dass der Hauptschalter AUS ist, und stecken Sie das Netzkabel ein.

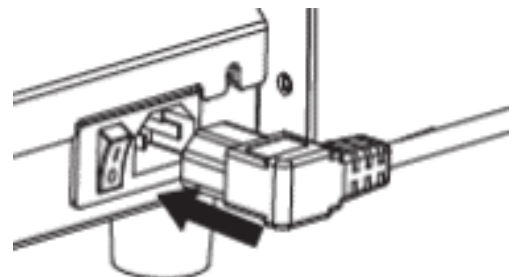

4. Bringen Sie die erste und Falztasche an (siehe Seite 8).

1.3. Falztaschen einsetzen

Setzen Sie jeweils die große und die kleine Aussparung auf die entsprechenden Zapfen in der Maschine (siehe Zeichnung).

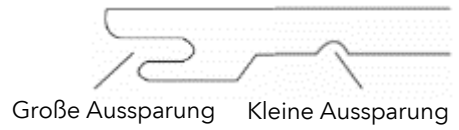

1. Erste (obere) Falztasche

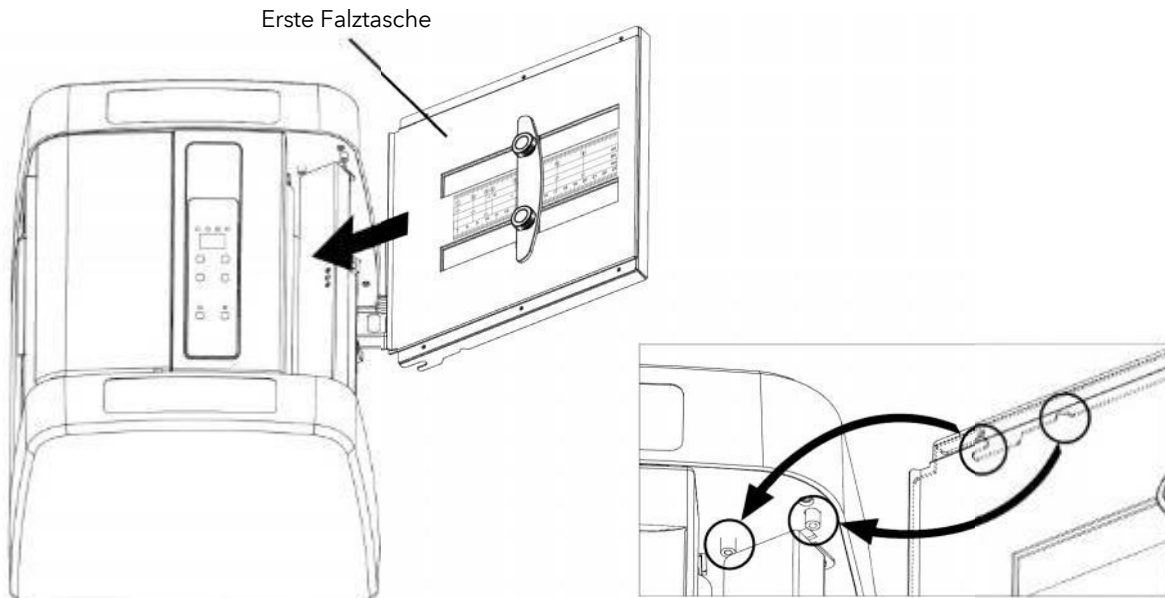

2. Zweite (untere) Falztasche

Die zweite Falztasche verfügt an beiden Seiten über Aussparungen. Die Einsetzrichtung hängt von der gewünschten Falzart ab.

Einsetzrichtung zweite Falztasche		
Innen		Außen
Innen		Außen

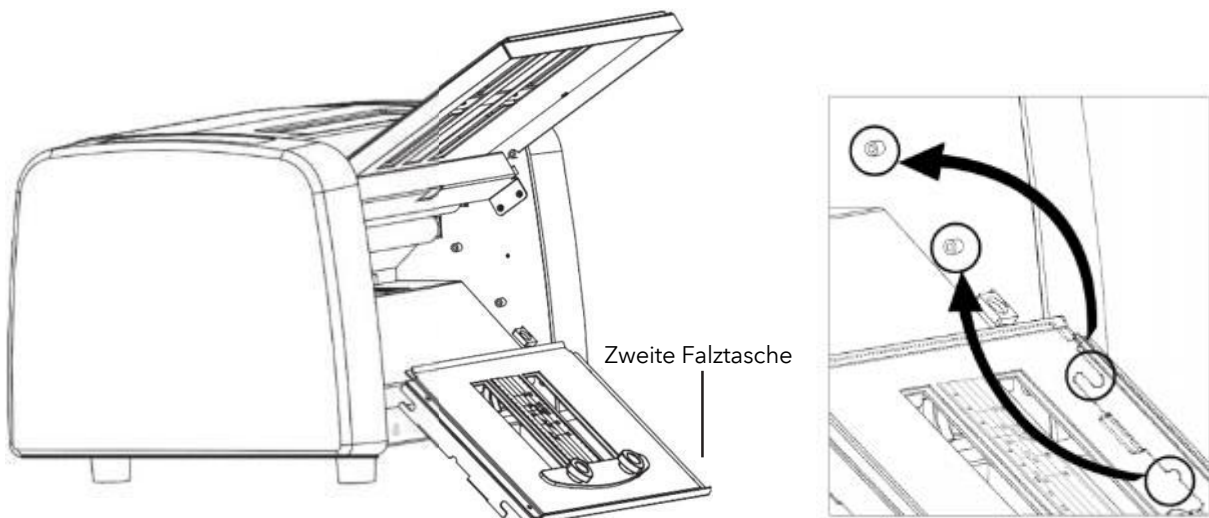

2. Bedienung

2.1. Maschine einschalten

1. Hauptschalter einschalten

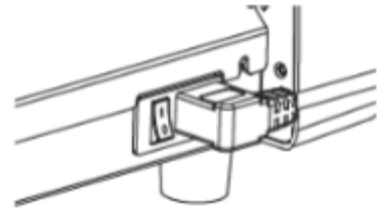

2.2. Papier auffächern

Fächern Sie das Papier vor dem Anlegen gut auf, damit keine Fehl- oder Doppelblatteinzüge auftreten

1. Nehmen Sie einen Stapel Papier.



2. Biegen Sie den Stapel vorsichtig von beiden Seiten und drücken Sie mit dem Zeigefinger gegen die sich auffächernden Papierkanten.

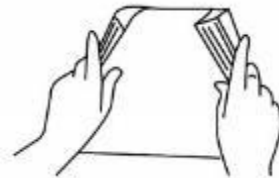

3. Halten Sie gleichzeitig mit dem Daumen die Blätter von innen.



4. Die vom Zeigefinger niedergehaltenen Blätter trennen sich, der Daumen lockert sich. Zwischen den Blättern entsteht ein Abstand, durch den Luft eintreten kann und einen Trenneffekt erzeugt.

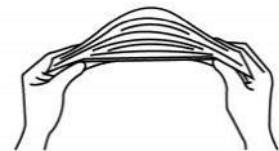

5. Richten Sie den Stapel wieder gerade aus und drehen Sie ihn um. Dann den Vorgang (① ~ ⑤) von dieser Seite wiederholen.

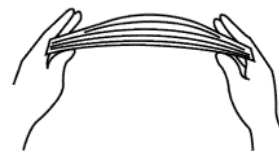

2.3. Papier anlegen

1. Öffnen Sie die obere Abdeckung und legen Sie den vorher aufgefächerten Papierstapel auf den Anlagetisch.
2. Schieben Sie mit beiden Händen die Papierführungen locker an den Papierstapel, um das Papier zu zentrieren.
3. Bewegen Sie die Führungsrollen je nach Papierformat ca. 1-2 cm vor die Papierkante.
4. Schließen Sie die Abdeckung.

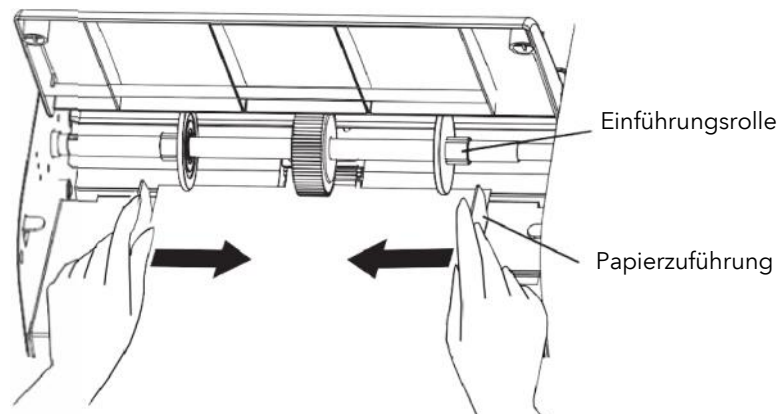

2.3.1. Auslagerollen einstellen

Verstellen Sie die Auslagerollen passend zur Falzart:

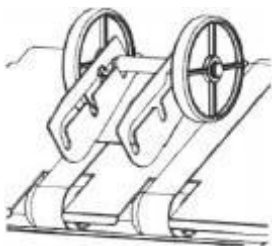

(Alle Falzarten außer Einfachfalz)
Auslagerollen an innerster
Position

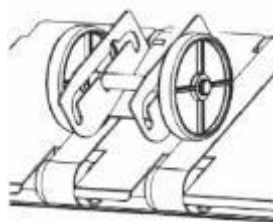

(Einfachfalz)
Auslagerollen an
mittlerer Position

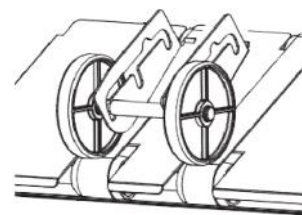

(Einfachfalz US-Format Legal)
Auslagerollen in äußerster
Position

2.4. Falzposition einstellen

Orientieren Sie sich bei der Einstellung der Falzposition bitte an der unten stehenden Tabelle und bringen Sie den Falzanschlag an die entsprechende Position auf der Skala.

Beispiel : A4 Papier im Wickelfalz

Bringen Sie den Anschlag der ersten Falztasche an Position 3 und den Anschlag der zweiten Falztasche an Position F.

2.4.1. Falzanschlag einstellen

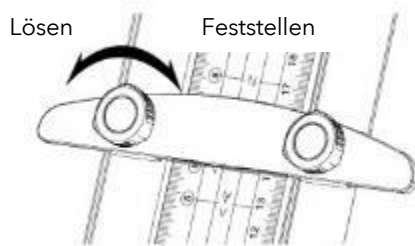

1. Feststeller lösen

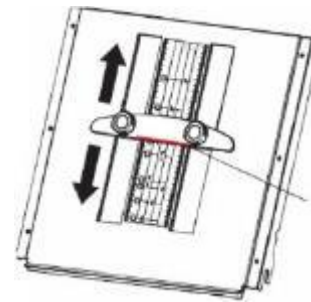

2. Falzanschlag verschieben und an der Skala ausrichten. Feststeller anziehen

※ Da das exakte Papierformat je nach Hersteller leicht variieren kann, können Sie nach einem Testfalz die Falzposition und den Winkel durch Feineinstellung anpassen.

※ Bei Einfachfalz denken Sie bitte daran, die zweite Falztasche umgedreht einzusetzen!

2.4.2. Falzart einstellen

Format \ Falzart	Erste Falztasche			Zweite Falztasche		
	A4	B5	A5	A4	B5	A5
	Markierung	Markierung	Markierung	Markierung	Markierung	Markierung
 Einfachfalz	148.5 ⑦	128.5 ⑤	105 ④	- Falztasche umgedreht einsetzen (Öffnung nach außen)!		
 Wickelfalz	99 ③	85.7 ②	70 ①	99 F	85.7 E	70 C
 Zickzackfalz	198 ⑨	171.3 ⑧	140 ⑥	99 F	85.7 E	70 C
 Doppelparallel	148.5 ⑦	128.5 ⑤	105 ④	74.3 D	64.3 B	52.5 A

2.5. Zähler einstellen

Step 1

SET/ENTER Taste drücken und halten (3 Pieptöne)

Anzeige blinkt vor Einstellung

Anzeige

Step 2

Drücken Sie ADD für addierenden oder SUB für subtrahierenden Zähler.

Anzeige blinkt
Ausgangswert: (50)

Step 3

Drücken Sie + oder -, um die Anzahl einzustellen.

Kurz drücken, 1 addieren, lang drücken, 2 addieren.
* Mögliche Anzahl (000 - 999)

Addierend oder subtrahierend
Wenn die Maschine läuft, zählt der Zähler entweder aufwärts oder abwärts.

Step 4

SET/ENTER drücken, um die Anzahl zu speichern.

Anzeige Leuchtet konstant.

Kontinuierlicher Modus
Wenn der Zähler auf 000 gestellt ist, arbeitet die Maschine kontinuierlich.

2.6. Testen und justieren

Drücken Sie START/TEST, um einen Testfalz anzufertigen. Dieser Testfalz wird nicht gezählt. Prüfen Sie, ob der Testfalz korrekt ausgeführt wurde, und nehmen Sie eine Feineinstellung vor, falls erforderlich.

2.7. Falzen



Wurde der Testfalz korrekt ausgeführt, drücken und halten Sie START/TEST (3 Pieptöne), um mit dem Falzen zu beginnen.

2.7.1. Geschwindigkeit einstellen

Es gibt drei Geschwindigkeiten: H (hoch), M (mittel) und L (langsam). Wählen Sie diese je nach Papierqualität.

Empfohlene Geschwindigkeit
Dünnes/leichtes Papier: niedrige Geschwindigkeit, dickes/schweres Papier: hohe Geschwindigkeit.

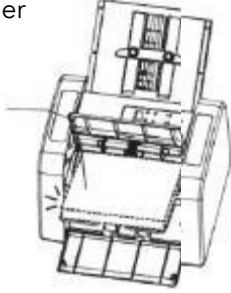
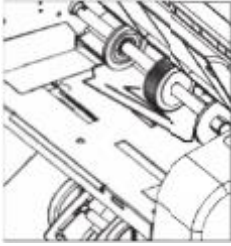
3. Fehleranzeige

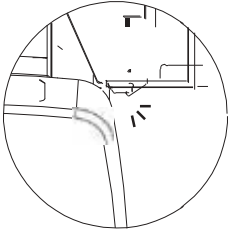
Fehlercode	Fehler	Mögliche Ursache und Behebung
-01	Kein Papier 	Ursache: Papier ist aufgebraucht. Lösung: Papier nachfüllen. Ursache: Papiererkennung fehlerhaft. Lösung: Legen Sie ein Stück weißes Kopierpapier unter den Stapel.
-02	Papierstau 	Ursache: Papiereinzug ist durch gestautes Papier blockiert. Lösung: Maschine ausschalten. Papiertisch abnehmen und gestautes Papier entfernen. Falls wiederholt Staus auftreten, prüfen Sie den Papiertisch, dessen Einstellung und die Einzugsrollen. *Justieren Sie den Separationsdruck, wenn Papier wiederholt nicht eingezogen wird.
-03	Obere Abdeckung offen 	Ursache: Abdeckung ist offen oder nicht richtig geschlossen. Lösung: Abdeckung schließen.
-04	Fehler Falztasche 1 	Ursache: Falztasche nicht richtig eingesetzt oder nicht vorhanden. Lösung: Falztasche einsetzen.
-05	Fehler Falztasche 2	

*Wenn Sie den Fehler behoben haben, drücken Sie STOP, um die Fehleranzeige zu löschen.

*Wenn Sie einen Fehler nicht selbst beheben können, oder eine Fehlermeldung wiederholt auftritt, obwohl alle Lösungen durchgeführt wurden, kontaktieren Sie bitte Ihren Fachhändler.

4. Separationsdruck einstellen und Walzen reinigen

4.1. Separationsdruck einstellen

Wenn wiederholt Fehl- oder Doppelblatteinzüge auftreten, sollten Sie den Separationsdruck justieren.

Stellen Sie bei Doppelblatteinzügen den Knopf nach links, bei Fehleinzügen nach rechts.

※ Nehmen Sie die Achse der Einzugsrolle heraus, bevor Sie den Separationsdruck verstellen (siehe Seite 14).

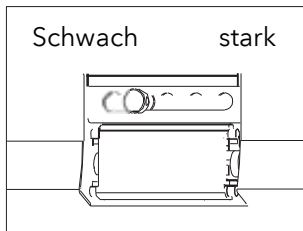

Inserting hole

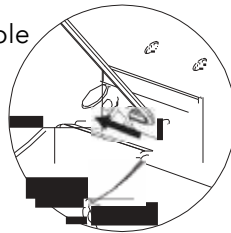

Sechskantschlüssel

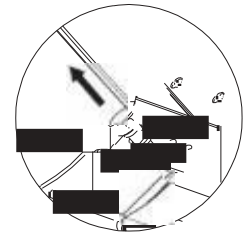

1. Der Separationsdruck ist in 4 Stufen einstellbar, von schwach (links) bis stark (rechts).
2. Stecken Sie den Sechskantschlüssel in das Loch im Schraubenkörper und verschieben Sie die Schraube.
3. Bewegen Sie die Schraube an die passende Position.

4.2. Walzen reinigen

Papierstaub und Farbrückstände können zu Papierstaus und schlechten Falzerggebnissen führen. Reinigen Sie die Falzwalzen deshalb regelmäßig.

1. Maschine ausschalten und Netzstecker ziehen! Dann entfernen Sie die Falztaschen.

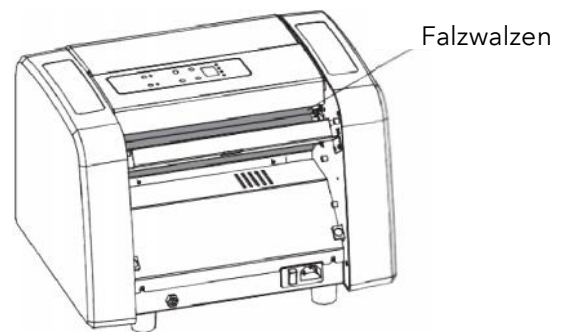

2. Feuchten ein Tuch mit Walzenreiniger (bei Ihrem Fachhändler erhältlich) an und reiben Sie die Falzwalzen ab, während Sie diese drehen.

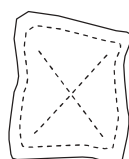
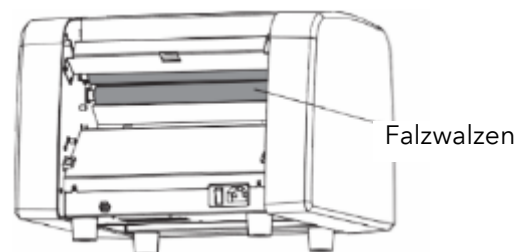

Saubere Tuch



Walzenreiniger

5. Verschleißteile austauschen

5.1. Verschleißteile



Einzugsrolle



Separatorblock
(Separationspad)

5.2. Einzugsrolle austauschen

Die Einzugsrolle und der Separatorblock sind Verschleißteile und müssen ausgetauscht werden, wenn sich Abnutzungserscheinungen zeigen, z.B. durch verschlechterten Papiereinzug.

Schalten Sie die Maschine aus und ziehen Sie den Netzstecker. Öffnen Sie die Sicherheitsabdeckung. Drücken Sie die Einzugsachse stark in Pfeilrichtung, bis sie sich aus der Halterung löst, und nehmen Sie sie heraus.

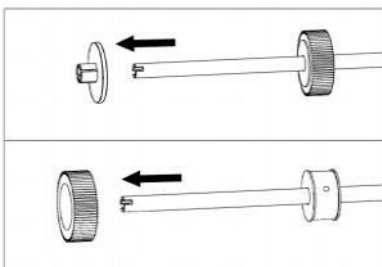
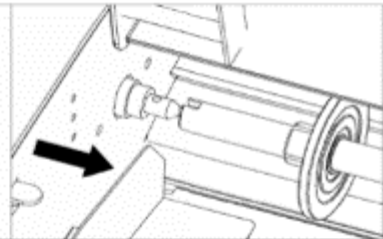

Ziehen Sie die Führungsrolle und die alte Einzugsrolle ab. Stecken Sie die neue Einzugsrolle und die Führungsrolle auf. Dann setzen Sie die Achse wieder ein. Vergewissern Sie sich gewissenhaft, dass die Achse richtig sitzt. Die optimale Position der Führungsrolle befindet sich in ca. 1 cm Abstand zur Papierkante.

5.3. Separatorblock austauschen

Der Separatorblock verfügt über 3 verwendbare Seiten. Wenn Sie den Block austauschen oder drehen wollen, nehmen Sie bitte zuerst die Einzugsachse heraus. Dann den Separatorblock austauschen oder drehen, wie nebenstehend gezeigt.

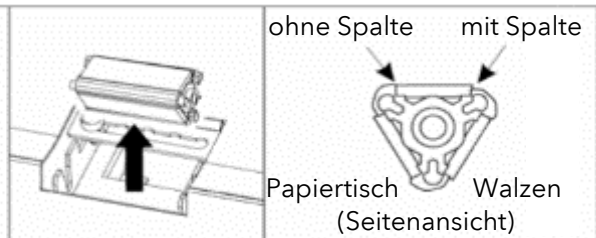

6. Beheben von Störungen

Wenn die Maschine Fehlfunktionen zeigt, können sie in der untenstehenden Tabelle nach einer Lösung suchen.

- Es ist möglich, dass bestimmte Papiersorten, Papierformate oder mit bestimmten Druckfarben vorbereitete Papiere nicht korrekt gefalzt werden können, auch wenn alle Einstellungen stimmen. Auch vorgefalztes oder verknittertes Papier kann nicht korrekt gefalzt werden.
- Wenn Sie ein Problem nicht mit Hilfe der Tabelle lösen können, schalten Sie bitte die Maschine aus, ziehen Sie den Netzstecker und informieren Sie Ihren Kundendienst.

Problem	Mögliche Ursachen	Lösung
Nach Tastendruck keine Reaktion des Motors	<ul style="list-style-type: none"> ■ Ist das Netzkabel lose? ■ Ist die Maschine eingeschaltet? ■ Wird eine Fehlermeldung angezeigt? ■ Wurde der Sicherheitsschalter ausgelöst? (Der rote Knopf springt dann heraus) 	<ul style="list-style-type: none"> ■ Netzkabel richtig einstecken und Maschine einschalten. ■ Suchen Sie die Bedeutung der Fehlermeldung auf Seite 8 heraus. ■ Drücken Sie den roten Knopf wieder hinein und warten Sie ca. 1 Minute. Dann die Maschine wieder einschalten.
Doppelblattein-zug	<ul style="list-style-type: none"> ■ Ist (bedrucktes) Papier statisch aufgeladen oder haftet es aus anderen Gründen aneinander? ■ Ist das Papier (hoch-) glänzend? ■ Ist starker Separationsdruck eingestellt? 	<ul style="list-style-type: none"> ■ Fächern Sie das Papier vor dem Anlegen bitte gut auf. ■ Wollen Sie glänzendes Papier verwenden, verarbeiten Sie immer nur einen kleinen Stapel. ■ Verringern Sie den Separationsdruck bitte (nach links). <p>* Glänzendes bzw. gestrichenes Papier neigt dazu, aneinander zu haften.</p>
Papierstau	<ul style="list-style-type: none"> ■ Tritt Doppelblattein-zug auf? ■ Befinden sich unentfernte Papierreste oder Fremdkörper im Inneren der Maschine oder den Falztaschen? 	<ul style="list-style-type: none"> ■ Gehen Sie nach den oben aufgeführten Schritten vor. ■ Schalten Sie die Maschine aus und entfernen Sie Papierreste oder Fremdkörper. Reinigen Sie die Walzen.
Einzugsrolle befindet sich im Leerlauf und hat keinen Kontakt zum Papier.	<ul style="list-style-type: none"> ■ Ist das Papier großformatig oder glänzend? ■ Ist zu viel Papier vorgestapelt? ■ Ist schwacher Separationsdruck eingestellt? 	<ul style="list-style-type: none"> ■ Wenn Sie großformatiges oder glänzendes Papier verwenden, verarbeiten Sie bitte immer nur einen kleinen Stapel. ■ Reduzieren Sie das vorgestapelte Papier. ■ Verstärken Sie den Separationsdruck (nach rechts). <p>* Das Problem kann auch durch Abnutzung des Separationspads entstehen. Der Separationsblock hat drei verwendbare Seiten, drehen Sie ihn bitte. Sind alle drei Pads abgenutzt, tauschen Sie den Separationsblock aus.</p>

Problem	Mögliche Ursachen	Lösung
<p>Papier knittert</p>	<ul style="list-style-type: none"> ■ Befinden sich unentfernte Papierreste oder Fremdkörper im Inneren der Maschine oder den Falztaschen? ■ Liegt das Papier korrekt auf dem Anlagetisch? ■ Sind die Walzen verschmutzt? ■ Ist der Separatorblock verschmutzt oder abgenutzt? 	<ul style="list-style-type: none"> ■ Schalten Sie die Maschine aus und entfernen Sie Papierreste und Fremdkörper. ■ Fächern Sie das Papier bitte gut auf und stapeln Sie es sorgfältig auf dem Anlagetisch. Schieben Sie die Papierführungen locker an den Papierstapel. ■ Reinigen Sie die Walzen, siehe Seite 13. ■ Entfernen Sie den Separatorblock, um ihn zu reinigen oder auszutauschen.

7. Technische Daten

Modell	Frama Folder P900-S
Papierformat	max. DIN A4
Papierqualität	70 - 120 g/m ²
Papierkapazität	150 Blatt (80 g/m ²)
Papiereinzug	Friktion
Falzarten	Einfach-, Wickel-, Z-, Doppelparallelfalz
Falzgeschwindigkeit	4.800 bis 6.000 Blatt/ Std. (A4 Einfachfalz)
Bedienung	Bedienfeld mit Tasten
Zusatzfunktion	<ul style="list-style-type: none">■ 3-stelliger digitaler Stückzähler (Additions- und Subtraktionszähler)■ Papierstauerkennung (je 1 Fotozelle pro Falztasche)■ Display mit Fehleranzeige, Falztaschenkontrolle und Papiereinzugskontrolle■ „Paper-out“-Kontrolle■ Automatische Abschaltautomatik beim Öffnen von Gehäuseteilen
Netzschlusswert	110 - 120 V oder 220 - 240 V. /50/ 60 Hz
Leistungsaufnahme	50 W
Abmessungen	530 x 365 x 335 mm (in Gebrauch) 300 x 365 x 265 mm (gelagert)
Gewicht	11 kg

8. Notizen

9. Konformitätserklärung

شهادة – 證明書 – Certificat – 증명서 – Certificate

Certificate of Compliance

No. 0L170526.APTUC51
Technical Construction File no. AS-2017001-A1



Certificate's Holder: Atesu Precision Technology Co., Ltd.
3F, No. 3, Lane 530, Chung Cheng North Road,
Sanzhong Dist., New Taipei City, Taiwan

Manufacturer: Asia Office Machine Co., Ltd.
3F, No. 3, Lane 530, Chung Cheng North Road,
Sanzhong Dist., New Taipei City, Taiwan

Certification ECM Mark: 

Product: Automatic Paper Folding Machine
Model(s): DE, DE-N, DF, DF-S, NP, DJ, ATF, JC, M series,
JC6, JC7, JC20

Verification to: **Standard:**
EN ISO 12100:2010, EN ISO 13849-1:2015,
EN 60204-1:2006+A1:2009+AC:2010

related to CE Directive(s):
2006/42/EC (Machinery)
2014/35/EU (Low Voltage)

Remark: The product(s) has been verified on a voluntary basis. The product(s) satisfies the requirements of the Certification Mark of ECM, in reference to the above listed Standard(s). The above Compliance Mark can be affixed on the product(s) accordingly to the ECM regulation about its release and its use. The regulation can be found at www.entecerma.it. This Certificate of Compliance can be checked for validity at www.entecerma.it. This verification doesn't imply assessment of the production of the product(s).

Additional information, clarification about the CE Marking:
We stated that a TCF for the CE Marking process is in place. Whereas the Manufacturer is responsible to start the CE Marking Certification Procedure and to perform all the necessary activities, as required by the Directive before placing the CE Mark on the product(s).



Date of issue 26 May 2017

Chief Manager
Melody Morling



Expiry date 25 May 2022

Deputy Manager
Amanda Payne



Ente Certificazione Macchine Srl
Via Ca' Bella, 243 - Loc. Castello di Serravalle - 40053 Valsamoggia (BO) - ITALY
☎ +39 051 6705141 📠 +39 051 6705156 📧 info@entecerma.it 🌐 www.entecerma.it

10. Service

Frama ist immer für Sie da, wenn Sie Fragen bzgl. Ihrer Falzmaschine haben bzw. Service-Leistungen und Hilfe brauchen (www.frama.de/ www.frama.at/).

Bei Störungen setzen Sie sich vorab mit Frama in Verbindung. Hier können Sie auch einen Wartungsvertrag abschließen, um Ihr Gerät preisgünstig und dauerhaft in einem optimalen Zustand zu halten.

Die Telefonnummer und Adresse finden Sie auf der Rückseite dieses Handbuches.

Frama Deutschland GmbH
Christinenstraße 2
40880 Ratingen
Tel. 02102 8927-0
info@frama.de

Frama Austria GmbH
Modecenterstraße 22/ Top D71, Ebene D
1030 Wien
Tel. 01 9123770-0
info@frama.at
